

Le futur s'ouvre à vous

HERA W10



La poursuite de l'excellence

HERA, Hyper-Aperture and Enhanced Reconstruction Architecture*, est une nouvelle technologie Samsung de formateur d'images qui permet de dépasser les limites de résolution et de pénétration. De plus, la plateforme HERA offre l'accès à une ergonomie de pointe et un design ingénieux pour répondre aux attentes du secteur de la santé.

Le HERAW10, premier modèle de la famille HERA, vous apportera sérénité dans vos diagnostics grâce à ses modules ergonomiques, ses fonctionnalités d'analyse et ses performances en traitement de l'information. C'est aujourd'hui notre engagement, accompagner la santé de la femme et continuer de développer de nouvelles possibilités en échographie.



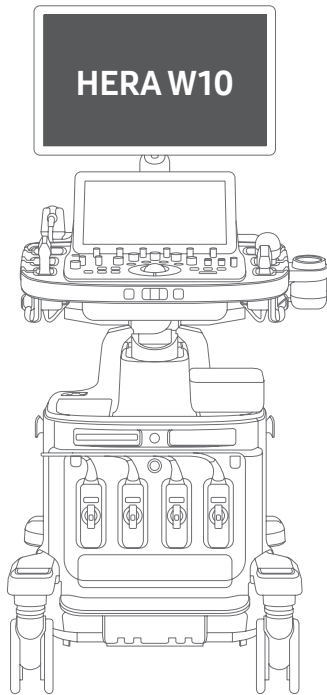

Technologie d'imagerie réinventée avec la Crystal Architecture™

La Crystal Architecture™ combine le CrystalBeam™ et le CrystalLive™. Couplée aux sondes S-Vue™, elle permet d'obtenir une imagerie résolutive et informative sur tous les morphotypes.

- Le CrystalBeam™ est un formateur d'images qui apporte haute définition et homogénéité de l'imagerie dans les tissus sur toute la profondeur du champ exploré.
- Le CrystalLive™ est une technologie unique de traitement de l'information. Elle perfectionne la création des images 2D, les rendus volumiques et la sensibilité des flux Doppler.



Vitesse de traitement de l'information

X10 Cadences images élevées *



Puissance de traitement

X11 Imagerie haute définition *



Nouvelle carte graphique

X3 Acquisitions volumiques plus rapides *

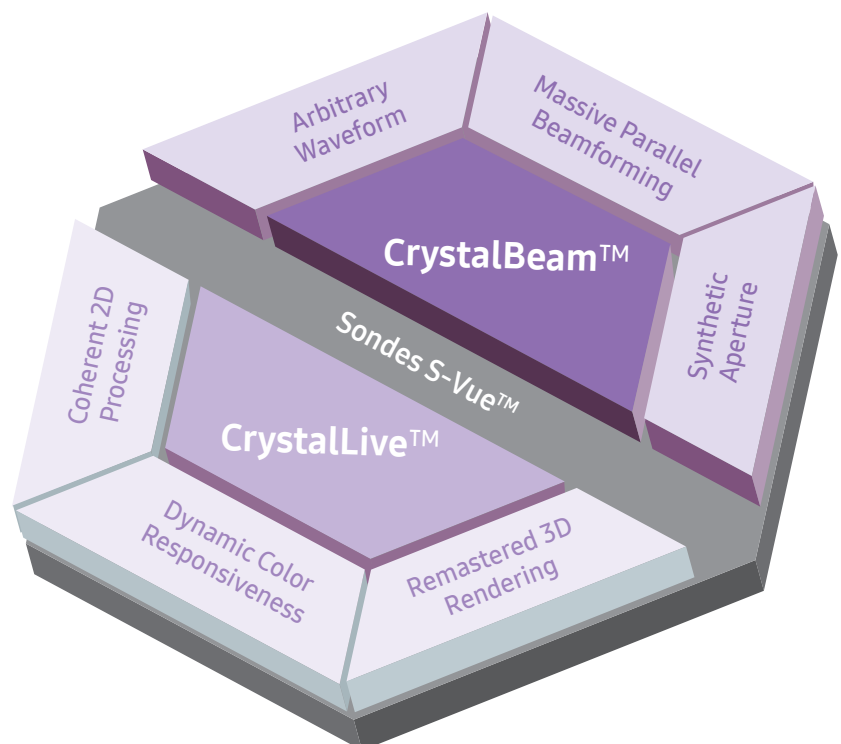

Crystal Architecture™

* En comparaison avec le Samsung WS80A

Une nouvelle technologie de formateur d'images pour une homogénéité en profondeur

Le CrystalBeam™ utilise une transmission arbitraire de la forme d'onde, un formateur d'images multi-tirs, ainsi qu'une technologie d'émission/réception par superposition d'informations. Permettant ainsi des cadences images élevées, une plus grande uniformité et une résolution de l'imagerie.*

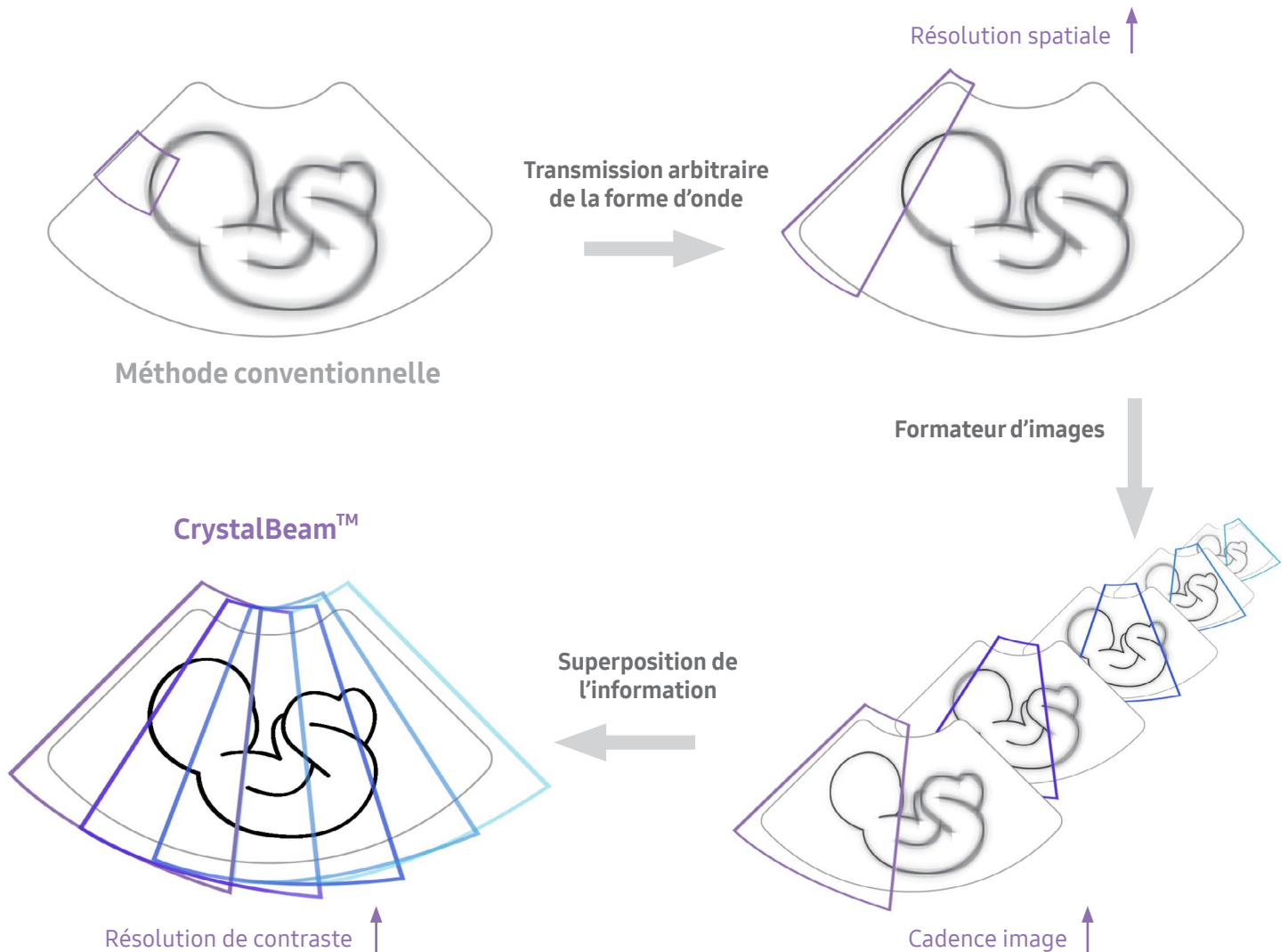

* En comparaison avec le Samsung WS80A

Imagerie informative générée par le CrystalLive™

Le CrystalLive™ permet de vous conforter dans vos diagnostics avec l'imagerie fondamentale. Parmi les nombreuses nouveautés : atténuation des cônes d'ombre, suppression des artefacts, augmentation de la différenciation tissulaire.



Visualisation des zones d'ombre

ShadowHDR™ applique sélectivement des ultrasons hautes et basses fréquences, pour identifier et atténuer les zones d'ombre notamment pour le cerveau fœtal, le rachis et le cœur fœtal.

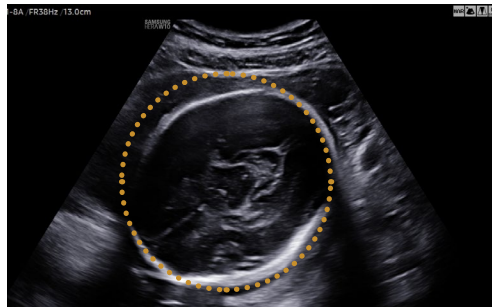

Cerveau fœtal

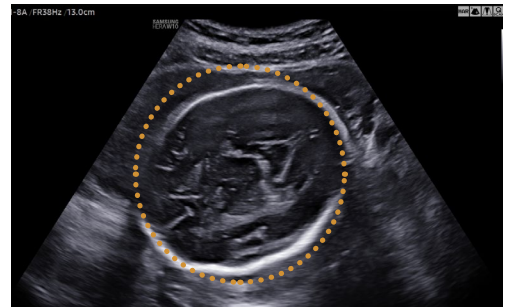

Cerveau foetal avec ShadowHDR™



Amélioration des images 2D avec technologie de réduction de bruit

ClearVision est un algorithme de différenciation tissulaire qui améliore le ratio signal/bruit. Tout en réduisant les artefacts, il apporte un meilleur contourage des structures.

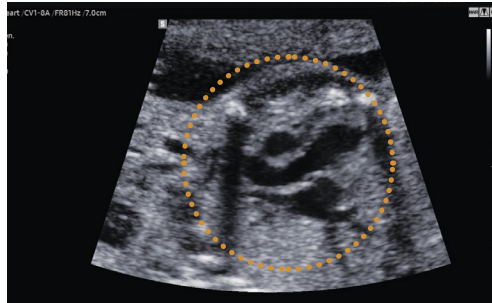

Cœur fœtal

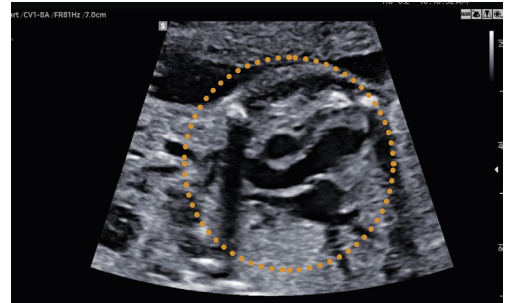

Cœur foetal avec ClearVision



Clarification des zones floues

HQ-Vision™ optimise l'échogénicité des tissus en apportant plus de netteté et d'informations par rapport au signal natif.

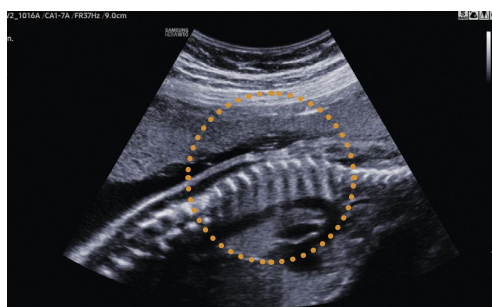

Rachis fœtal

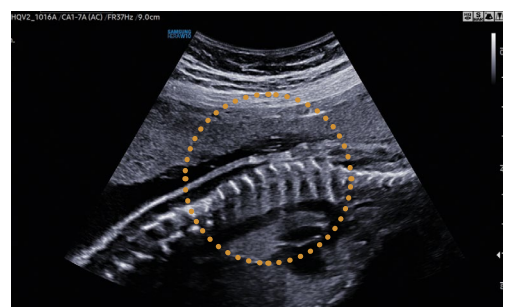

Rachis foetal avec HQ-Vision™

Performance 3D/4D pour les rendus anatomiques

Le CrystalLive™ permet d'améliorer la résolution en 3D/4D tout en proposant des rendus volumiques au plus proche de l'anatomie fœtale.



Imagerie volumique haute définition

HDVI™ est un algorithme d'amélioration des contours et des structures volumiques. Cet outil permet la différenciation de l'information dans les moindres détails.



Face fœtale en 3D



Rachis fœtal en 3D



Expression réaliste en anatomie 3D¹

RealisticVue™ affiche une anatomie 3D haute résolution avec des détails d'exception et une perception réaliste de la profondeur. Une source lumineuse est modélisée afin de permettre un effet d'ombre sur les structures et de surligner les zones d'intérêt.



Face fœtale avec RealisticVue™



Fœtus précoce avec RealisticVue™

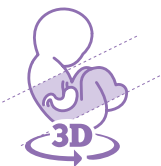

Visualisation des structures internes et externes en rendu volumique¹

CrystalVue™ est une technologie avancée qui permet de visualiser sur un rendu volumique, les structures tissulaires et les structures osseuses. Ce mode utilise la superposition des différentes échogénicités afin de permettre la visualisation de toutes les structures sur un même volume.

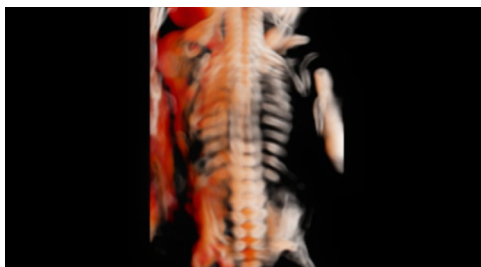

Rachis fœtal avec CrystalVue™

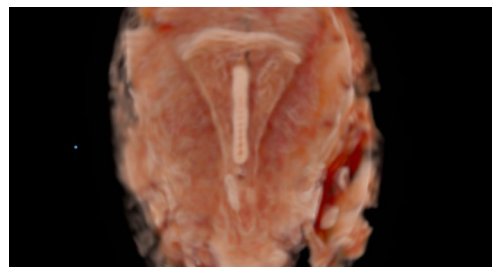

Dispositif intra-utérin avec CrystalVue™

Imagerie haute définition sur l'arborescence vasculaire

La sensibilité accrue du Doppler permet une meilleure détection des flux sanguins, la microvascularisation hémodynamique ainsi que des acquisitions d'arborescence vasculaire en volumique.



Doppler Énergie bidirectionnel

S-Flow™ est une technologie de Doppler Énergie bidirectionnel qui permet de détecter la vascularisation périphérique des vaisseaux. Cet outil est conseillé dans les conditions difficiles.



Cordon ombilical avec S-Flow™



Circulation fœtale avec S-Flow™



Visualisation des flux lents et microcirculation des structures¹

MV-Flow™ offre une nouvelle alternative au Doppler Énergie pour visualiser les flux lents et la microvascularisation des structures. Les hautes cadences images et les filtres d'imagerie avancés permettent au MV-Flow™ de coder le mouvement des hématies en s'abstenant des artefacts de l'imagerie B et ainsi améliorer la résolution spatiale.



Placenta avec MV-Flow™

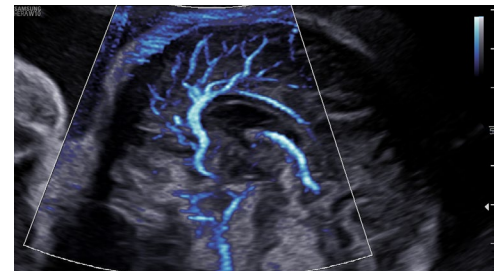

Artère péricalleuse avec MV-Flow™



Visualisation tridimensionnelle du flux sanguin

LumiFlow™ est une visualisation avec un aspect tridimensionnel du flux sanguin, qui aide à comprendre la structure du flux sanguin et des micro-vaisseaux de manière intuitive.



Doppler couleur avec LumiFlow™ (4 cavités)

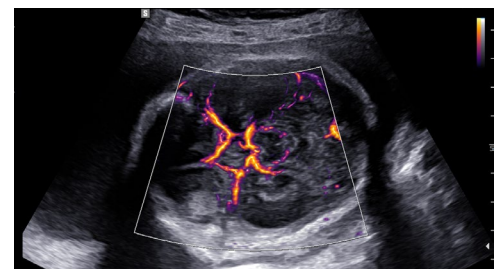

MV-Flow™ avec LumiFlow™ (Polygone de Willis)

La reconnaissance d'images au service de vos diagnostics

Les différentes technologies d'imagerie de la Crystal Architecture™ améliorent l'acquisition d'images haute résolution et favorisent l'excellence diagnostique.

La détection des plans de coupe par les technologies du HERA 110 renforcent votre analyse de la croissance fœtale et le suivi de la santé des femmes, tout en améliorant votre flux de travail.

HeartAssist™ 1

Mesures semi-automatisées dédiées à l'étude du cœur fœtal

L'outil HeartAssist™, basé sur la reconnaissance d'images, permet d'identifier les structures de l'image échographique afin de réaliser automatiquement les mesures nécessaires à l'analyse du cœur fœtal. Il génère ensuite des résultats précis, ainsi que le tracé des courbes de normalité.

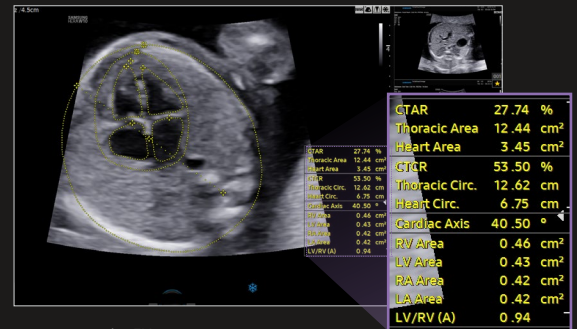

HeartAssist™

ViewAssist™ 1

Reconnaissance automatisée des images et annotation des structures

ViewAssist™ améliore votre productivité en sélectionnant automatiquement pour vous les mesures en fonction de votre image échographique. Il permet de plus, une annotation automatique en fonction de l'anatomie fœtale.

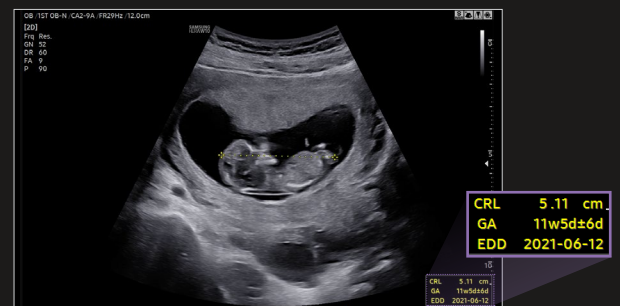

ViewAssist™

Uterine Contour

Reconstruction automatique de la coupe frontale de l'utérus

L'outil Uterine Contour permet une reconstruction automatique de la coupe frontale de l'utérus. Le tracé de la Polyline se fait donc automatiquement et l'épaisseur est ajustée en fonction de l'épaisseur endométriale. De plus, ce mode offre la possibilité d'utiliser la classification des malformations utérines de l'ESHRE / ESGE et de l'ASRM*.

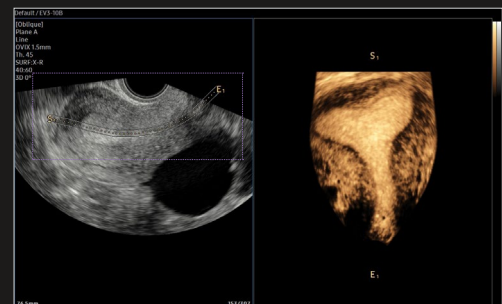

Uterine Contour

*ESHRE/ESGE : Société européenne de reproduction humaine et d'embryologie
Société européenne de l'endoscopie gynécologique

ASRM : Société américaine de la médecine reproductive

BiometryAssist™

Estimation des biométries fœtales

Le BiometryAssist™ est une technologie de biométries semi-automatique qui permet à l'utilisateur de gagner en efficacité et en productivité.



Biométries fœtales avec le BiometryAssist™

Slice A¹

Outil d'amélioration de la résolution de contraste grâce à un volume de la coupe épaisse

Acquisition volumique en temps réel de la coupe épaisse, améliorant la résolution de contraste. Ce mode est très utile pour l'analyse fine des extrémités, des membres, du sacrum et toutes structures osseuses.

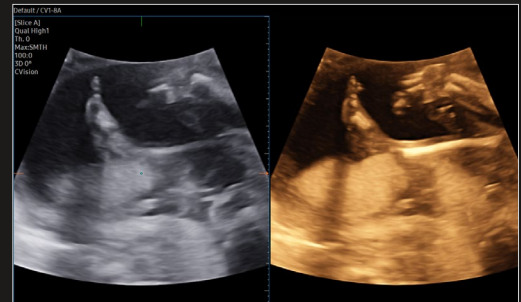

Slice A

5D CNS+™¹ (Central Nervous System)

Outil de mesure cérébral rapide

Le 5D CNS+™ est un module qui permet de générer et de reconstruire 9 plans de coupe automatiquement à partir d'une acquisition volumique sur le cerveau fœtal. Les calipers sont positionnés automatiquement par l'échographe, à la demande de l'utilisateur.

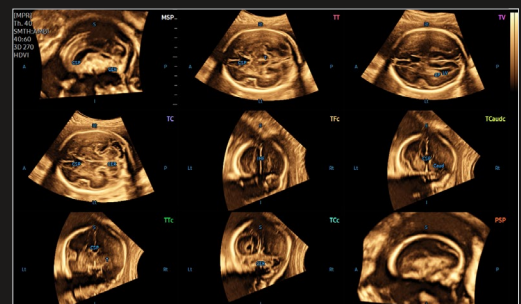

Mesures du cerveau fœtal avec 5D CNS+™

5D Limb Vol.™¹

Outil d'estimation du poids fœtal

Le 5D Limb Vol.™ permet de vérifier la bonne croissance fœtale en étudiant l'évolutivité du développement des muscles fœtaux.

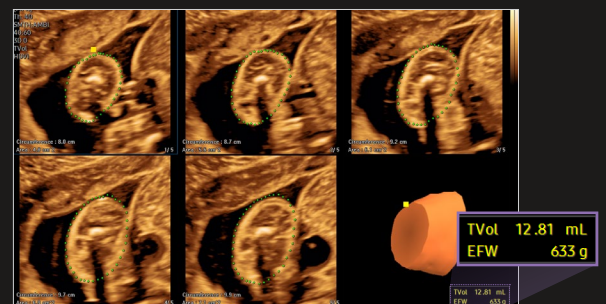

Estimation du poids fœtal avec le 5D Limb Vol.™

MPI+¹ (Myocardial Performance Index)

Evaluation semi-automatisée des mesures IPM VG et IPM VD

Le MPI+ permet de mesurer semi-automatiquement l'IPM (Index de Performance Myocardique) VG et l'IPM VD, en assurant une haute reproductibilité. Après acquisition du Doppler Flux entrant/Flux sortant, la fonction MPI+ VD procède à l'alignement, à l'aide de signaux synchronisés, de la fréquence cardiaque et du mouvement de valve.

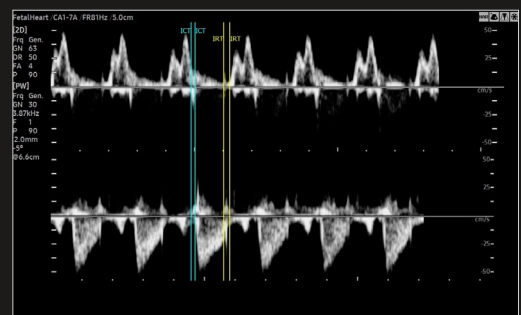

MPI+

Ergonomie de pointe pour votre confort et votre productivité

Le FreeForm™ procure un nouveau design et de nouvelles possibilités. Il a été développé afin de limiter les TMS (Troubles MusculoSquelettiques) en apportant un confort pour l'utilisateur.

Le but de Samsung est d'optimiser l'environnement de travail de l'utilisateur en proposant un panneau de contrôle modulable assisté électroniquement. De plus, la possibilité d'approcher le panneau de contrôle vers le praticien lui apportera un emplacement plus spacieux pour ses jambes.

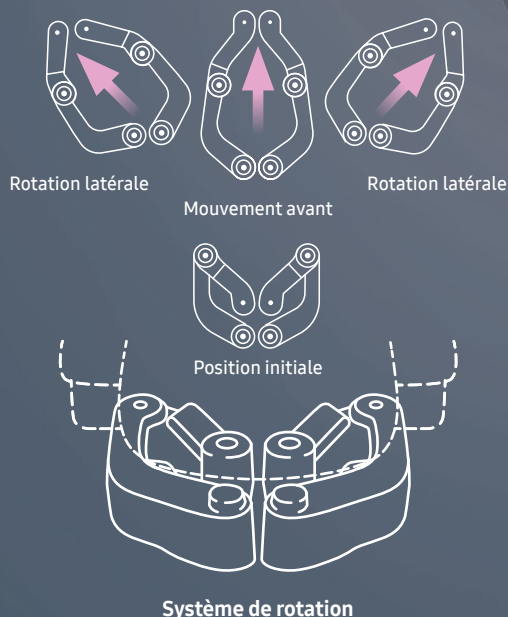
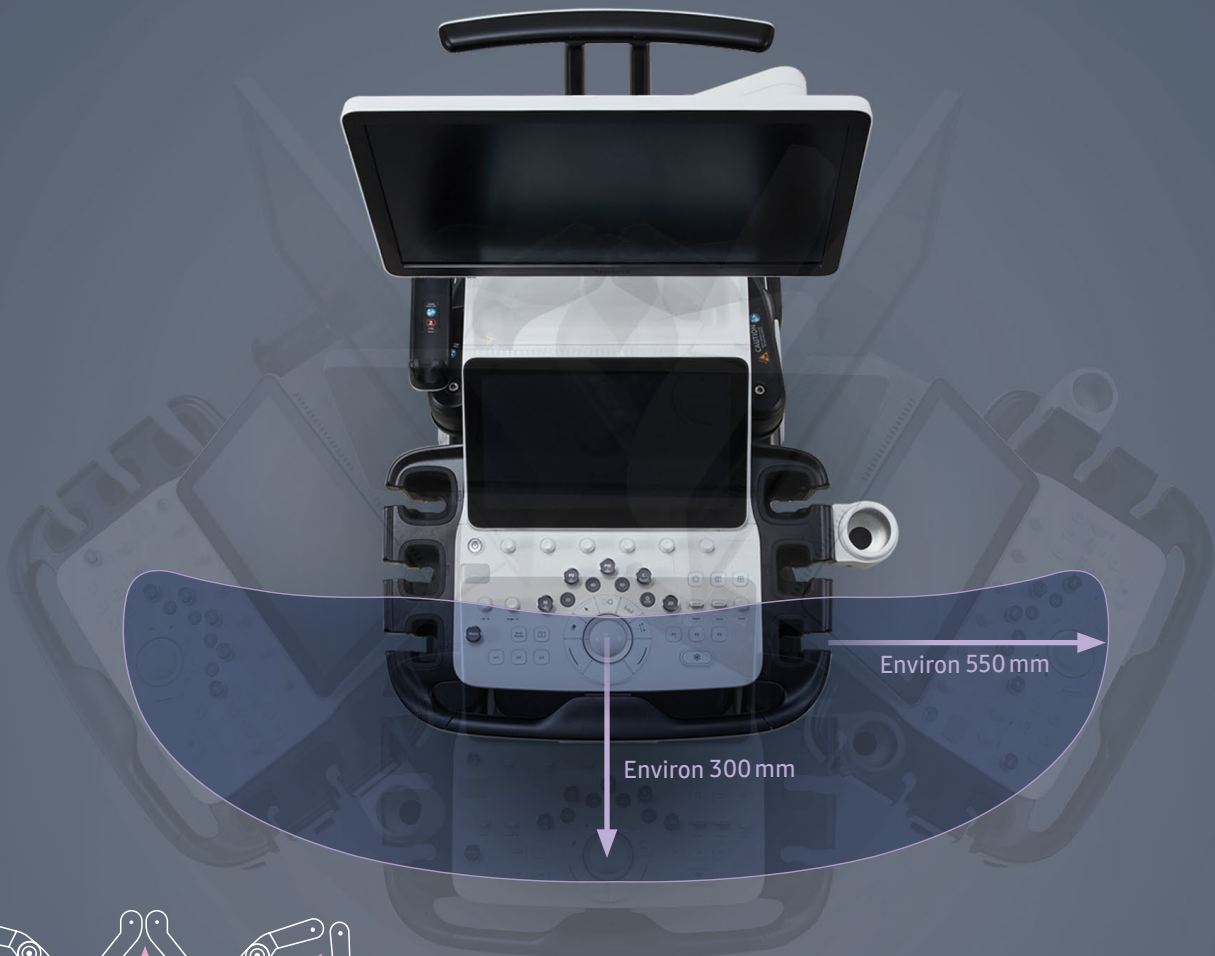

Mécanisme de déplacement du panneau de commande

Une étude interne a montré que le mécanisme de déplacement du panneau de commande du Samsung HERA W10 réduit le stress musculaire de l'épaule d'environ un tiers par rapport au modèle précédent*.

Ceci en offrant aux utilisateurs plus d'espace à proximité de la zone du panneau de commande, ce qui réduit les contraintes répétitives après des heures d'examen. Les utilisateurs peuvent maintenant tirer sur le panneau de commande et le faire pivoter en même temps.

* Étude réalisée en comparaison avec le Samsung WS80A. Testé en utilisant les mêmes postures de travail.



Gagnant du IDEA SILVER AWARD 2018

Le design unique du HERA W10 inspire la confiance auprès de l'utilisateur et de la patiente.



Support de sonde endocavitaire¹



Guide de câbles

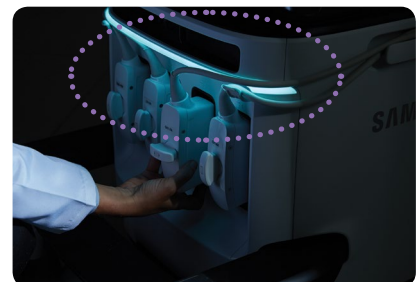

LED d'ambiance

Collaboration en temps réel et personnalisation de vos procédures

Samsung Healthcare est convaincu qu'un système performant doit vous permettre de rester focalisés sur vos patientes.

Nos différentes solutions technologiques vous invitent à une nouvelle façon de travailler, portée par la collaboration à distance et la rationalisation de vos procédures quotidiennes. Grâce à la personnalisation des paramètres de diagnostic ou encore la fusion de plusieurs actions en une, nos technologies offriront un gain de productivité.

SonoSync™^{1,2}

Solution de partage d'images en temps réel

SonoSync™* est une solution de partage d'images échographiques à distance, sur tout type de support.

Les fonctions chat audio, marquage en temps réel et affichage unique sur un seul écran (option MultiVue)

favorisent une collaboration optimale et rapide entre plusieurs utilisateurs et développent la télé-expertise.

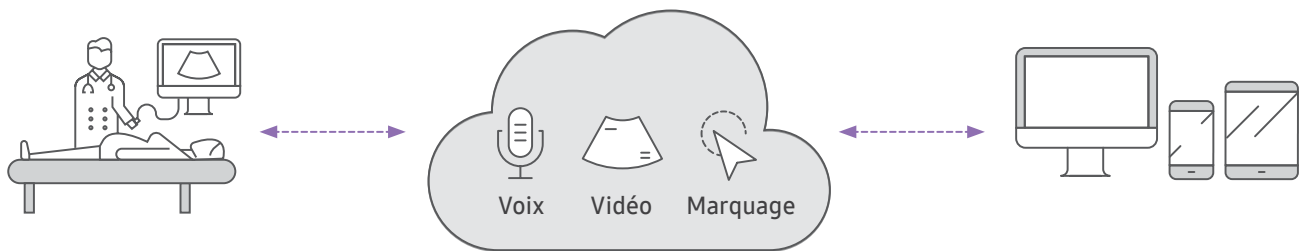

Plateforme échographique

Réseau

PC/Tablette/Smart Phone

HelloMom™¹

Transfert d'images et boucles vidéo échographiques

HelloMom™ est une solution sécurisée de partage d'images échographiques. Les femmes enceintes et les familles pourront ainsi télécharger les images, directement sur un smartphone, grâce un QR code.



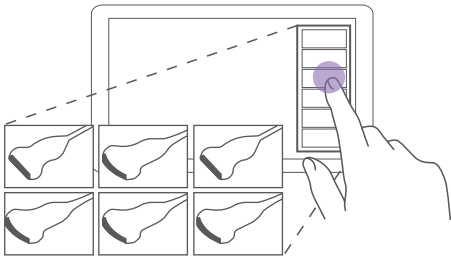

Préréglages rapides

Avec une seule touche, l'utilisateur peut sélectionner les préreglages de sonde les plus courants. Le préreglage rapide augmente l'efficacité pour rendre une journée complète d'examen simple et facile.

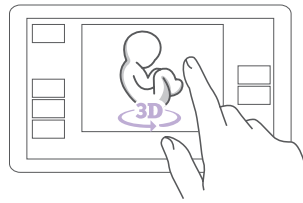

Touches paramétrables

L'écran tactile est entièrement paramétrable, permettant à l'utilisateur de regrouper les actions les plus utilisées.

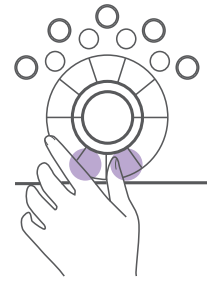

Boutons contextuels

En fonction du mode et des outils utilisés, les boutons contextuels permettent l'utilisation de raccourcis afin de gagner en productivité et en simplicité.

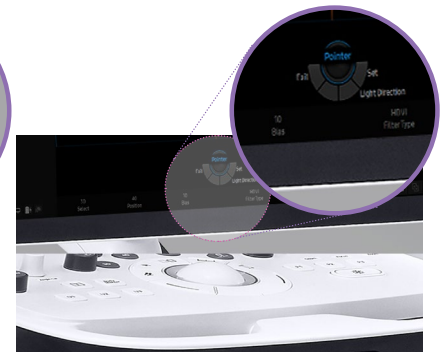

Démarrage rapide avec MobileSleep¹

Le démarrage à partir du mode veille vous fait gagner environ 63% de votre temps par rapport à un démarrage standard. MobileSleep entre rapidement en mode veille pour faciliter la manoeuvrabilité du système.



Large panel de sondes

Sondes volumiques



CV1-8A
Abdomen, obstétrique,
gynécologie



EV2-10A
Obstétrique, gynécologie,
urologie



EV3-10B
Obstétrique, gynécologie,
urologie

Sondes convexes



CA1-7A
Abdomen, obstétrique,
gynécologie, pédiatrie,
vasculaire, musculo-
squelettique



CA3-10A
Abdomen, obstétrique,
gynécologie, pédiatrie,
vasculaire, musculo-
squelettique



CA2-9A
Abdomen, obstétrique,
gynécologie



CF4-9
Pédiatrie, vasculaire

Sondes linéaires



LA2-14A
Tissus mous, vasculaire,
musculo-squelettique
abdomen, obstétrique



L3-12A
Tissus mous, vasculaire,
musculo-squelettique,
abdomen



LA2-9A
Tissus mous, vasculaire,
musculo-squelettique,
abdomen

Sécurisez vos soins

Samsung Healthcare Cybersécurité

Permettre la sérénité de votre hôpital et de vos patientes

Afin de répondre aux besoins croissants en matière de cybersécurité, Samsung apporte une série d'outils de protection contre les cybermenaces susceptibles de compromettre les données patients et la qualité des soins prodigués. Les solutions en matière de Cybersécurité de Samsung permettent de respecter les notions de confidentialité, intégrité et disponibilité tout en offrant une protection sur les piliers suivants : **prévention des intrusions, contrôle des accès et protection des informations.**

Sondes endocavitaires



EA2-11AR*

Obstétrique, gynécologie, urologie



EA2-11AV*

Obstétrique, gynécologie, urologie

Sondes Phased Array



PA1-5A

Cardiologie, DTC, abdomen



PA4-12B

Cardiologie, pédiatrie



PM1-6A

Cardiologie, DTC, abdomen



PA3-8B

Cardiologie, pédiatrie, abdomen

*Sonde ergonomique (EA2-11AR, EA2-11AV)

La nouvelle conception de notre sonde endocavitaire avec une poignée mince et lisse, favorise une prise en main plus facile et confortable. Cette sonde est équipée d'une solution d'adhérence naturelle pour l'opérateur qui permet une répartition équilibrée du poids de la sonde.



Prévention contre les intrusions

Des outils afin de vous prémunir des cyberattaques

- Outils de sécurité (Antivirus & Pare-feu)
- Système protégé



Contrôle d'accès

Protection renforcée pour l'accès aux informations patients

- Comptes personnels
- Possibilité d'audit



Protection des données

Outils de cryptage pour la protection des données patients

- Informations cryptées
- Sécurité de transit de données

À propos de Samsung Medison CO., LTD.

Samsung Medison est un acteur mondial de premier rang dans le domaine des dispositifs médicaux. Fondée en 1985, la société commercialise aujourd'hui des dispositifs médicaux à la pointe de la technologie, notamment des appareils d'échographie ultrasons, de radiographie numérique et des analyseurs de sang, dans 110 pays à travers le monde. L'investissement du groupe dans le domaine de la R&D témoigne de sa forte volonté de proposer des produits toujours plus innovants. En 2011, Medison est devenue une société affiliée de Samsung Electronics, intégrant dans ses dispositifs médicaux l'excellence en matière de traitement d'images, de semiconducteurs et de technologies de l'information et de la communication.

* Ce produit, ces fonctionnalités, options et sondes ne sont pas disponibles dans tous les pays.

* En raison des différentes dispositions réglementaires, leurs futures fonctionnalités ne peuvent être garanties.

Merci de contacter votre réseau de distribution local pour plus d'informations.

* Ce produit est un dispositif médical, merci de lire attentivement la notice d'utilisation.

* S-Vue™ est le nom utilisé pour les technologies avancées des sondes Samsung.

* L'ensemble des images cliniques de cette brochure ont été prises avec la plateforme échographique HERA W10.

1. Fonctionnalité en option qui nécessite un achat additionnel.

2. SonoSync™ est une solution de partage d'images échographiques.

Le HERA W10 est un dispositif médical réglementé de classe IIa portant le marquage CE au titre de cette réglementation. Fabriqué par Samsung Medison Co. Ltd. (Corée du Sud), l'évaluation de la conformité a été réalisée par l'organisme notifié TÜV SÜD PRODUCT SERVICE GMBH (CE0123). Le HERA W10 est destiné au diagnostic médical par imagerie ultrasonore. Ce dispositif est destiné à être utilisé dans le cadre d'exams d'imagerie sur des parties du corps entier. Lisez attentivement la notice d'utilisation ainsi que le « guide de bon usage des exams d'imagerie médicale » publié par la HAS (2012) et l'arrêté du 20 avril 2018 relatif aux exams d'imagerie pour le suivi des femmes enceintes et le diagnostic prénatal.



Rendez-vous sur
www.samsunghealthcare.com/fr
pour en savoir plus

SAMSUNG MEDISON CO., LTD.

© 2021 Samsung Medison Tous droits réservés.

Samsung Medison se réserve le droit de modifier, sans avis préalable ni obligation de notification, le design, l'emballage, les caractéristiques et les fonctionnalités du produit décrit dans ce document.

